

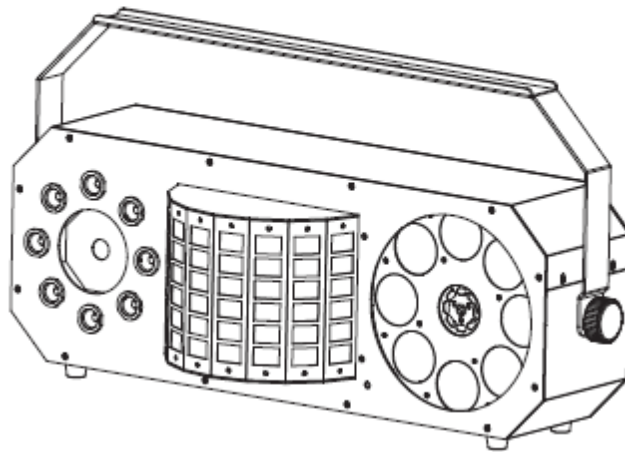

## BOOM BOX FX2



### *Instrucciones de uso*

***Startec***  
SERIES  
by ADJ

A.D.J. Supply Europe B.V.  
Junostraat 2  
6468 EW Kerkrade  
Países Bajos  
[www.americandj.eu](http://www.americandj.eu)

©2017 **ADJ Products, LLC** todos los derechos reservados. La información, especificaciones, diagramas, imágenes e instrucciones presentes están sujetos a cambio sin previo aviso. El logotipo de ADJ Products, LLC y los nombres y números de identificación del producto aquí contenidos son marcas comerciales de ADJ Products, LLC. La protección de derechos de propiedad aquí manifestada incluye todas las formas y tipos de materiales e información amparados por el derecho de propiedad contemplados ahora por la legislación reglamentaria o judicial, o que se otorguen en lo sucesivo. Los nombres de productos usados en este documento pueden ser marcas comerciales o marcas registradas de sus respectivas empresas, y así se reconoce. Todas las marcas y nombres de producto que no son ADJ Products, LLC son marcas comerciales o marcas registradas de sus respectivas empresas.

**ADJ Products, LLC** y todas las empresas asociadas declinan por la presente todas y cada una de las responsabilidades por daños materiales, eléctricos, al equipo y edificios, o lesiones a cualquier persona, y el perjuicio económico directo o indirecto relacionado con el uso o con la confianza en cualquier información contenida en este documento y/o como resultado de un montaje, instalación, aparejamiento y manejo inapropiado, inseguro, insuficiente o negligente de este producto.

## Contenidos

INFORMACIÓN GENERAL .....	4
INSTRUCCIONES GENERALES .....	4
CARACTERÍSTICAS .....	4
PRECAUCIONES DE MANEJO.....	4
PRECAUCIONES DE SEGURIDAD.....	5
ADVERTENCIAS Y SEGURIDAD SOBRE EL LÁSER .....	5
CONFIGURACIÓN DMX .....	6
MONTAJE .....	8
ETIQUETAS DE ADVERTENCIA LÁSER.....	8
ESQUEMA POSTERIOR .....	8
DIBUJO CAD .....	9
MENÚ DE SISTEMA .....	10
MENÚ OFFSET .....	12
FUNCIONAMIENTO .....	13
CONFIGURACIÓN MAESTRO-ESCLAVO .....	13
CABLE DE ALIMENTACIÓN EN CADENA .....	13
CONTROL UC IR/AIRSTREAM .....	14
MODO 3 CANALES.....	14
MODO 19 CANALES.....	15
SUSTITUCIÓN DEL FUSIBLE .....	16
LIMPIEZA.....	16
RESOLUCIÓN DE PROBLEMAS.....	16
ESPECIFICACIONES.....	17
ROHS - Una magnífica contribución para la conservación del medio ambiente .....	18
RAEE - Residuos de Aparatos Eléctricos y Electrónicos .....	18
NOTAS.....	19

## INFORMACIÓN GENERAL

**Desembalaje:** Gracias por haber adquirido el Boom Box FX2 de ADJ Products, LLC. Todos los Boom Box FX2 se han probado meticulosamente y se han expedido en perfectas condiciones de funcionamiento. Examine con cuidado la caja en que se entrega para detectar daños que puedan haber ocurrido durante el transporte. Si la caja parece dañada, inspeccione con cuidado su aparato en busca de daños y asegúrese de que todo el equipamiento necesario para hacer funcionar la unidad ha llegado intacto. En caso de que haya encontrado daños o piezas que faltan, póngase en contacto con nuestro número de asistencia para recibir las instrucciones pertinentes. Por favor, no devuelva esta unidad a su distribuidor sin haberse puesto primero en contacto con el servicio de asistencia al cliente.

**Introducción:** El Boom Box FX2 es un dispositivo LED inteligente DMX, moonflower, estroboscopio y láser. El Boom Box FX2 tiene 2 modos de canal DMX: modo de 3 canales y modo de 19 canales. El dispositivo puede funcionar como dispositivo independiente o en una configuración Maestro/Escavo. El Boom Box FX2 tiene tres modos de funcionamiento: activo por sonido, modo show y control DMX. *Para mejores resultados use niebla o humo de efectos especiales para realzar los haces luminosos.*

**Asistencia al cliente:** Si encuentra cualquier problema, sírvase contactar con su tienda American Audio de confianza.

También le ofrecemos la posibilidad de contactarnos directamente: puede hacerlo a través de nuestro sitio web [www.americandj.eu](http://www.americandj.eu) o por correo electrónico: [support@americandj.eu](mailto:support@americandj.eu)

**¡Precaución!** Para evitar o reducir el riesgo de descarga eléctrica o incendio, no exponga esta unidad a la lluvia o a la humedad.

**¡Cuidado!** *Esto puede causar daños en los ojos. Evite mirar directamente a la fuente de luz. Use la protección adecuada.*

## INSTRUCCIONES GENERALES

Para optimizar el rendimiento de este producto, lea por favor con cuidado estas instrucciones de funcionamiento y familiarícese con las operaciones básicas de esta unidad. Estas instrucciones contienen información de seguridad importante que concierne al uso y mantenimiento de esta unidad. Guarde este manual con la unidad, para futuras consultas.

## CARACTERÍSTICAS

- 2 modos de canal DMX: 3 canales y 19 canales
- 3 modos de funcionamiento: modo Show, Activo por sonido y Control DMX
- 8 gobos diferentes
- LED RGBWA
- Láser verde y rojo
- Micrófono interno
- Pantalla digital para configuración de dirección y función
- Alimentación en cadena con cable
- Compatible con UC IR (no incluido) y con Airstream IR (transmisor no incluido)

## PRECAUCIONES DE MANEJO

**¡Cuidado!** No hay piezas reparables por el usuario dentro de esta unidad. No intente ninguna reparación por sí mismo; si lo hace así, invalidará la garantía del fabricante. En el caso improbable de que su unidad precise reparación, contacte con ADJ Products, LLC.

*Durante el funcionamiento, la carcasa puede llegar a estar muy caliente. Evite tocar la unidad con las manos desnudas mientras esté en uso.*

*ADJ Products, LLC no aceptará ninguna responsabilidad por daños que resulten como consecuencia de no tener en cuenta este manual o por cualquier modificación no autorizada de esta unidad.*



**Cuestiones de seguridad:** esta unidad puede hacer «saltar» el interruptor automático si se alcanza la carga máxima asignada de 2 amperios.

- Para reducir el riesgo de descarga eléctrica o incendio, no exponga esta unidad a la lluvia o a la humedad.
- No derrame agua u otros líquidos dentro o sobre la unidad.
- No intente quitar ni arrancar la toma de tierra del cable eléctrico. Esta toma se usa para reducir el riesgo de descarga eléctrica y de fuego en caso de un cortocircuito interno. No intente hacer funcionar esta unidad si el cable de alimentación está rasgado o roto.
- Desconecte de la alimentación principal antes de hacer ningún tipo de conexión.
- No quite la cubierta en ninguna circunstancia. No hay piezas reparables por el usuario en el interior.
- Asegúrese siempre de montar esta unidad en una zona que permita la ventilación adecuada. Deje aproximadamente 6" (15 cm) entre este dispositivo y una pared.
- No intente poner en funcionamiento esta unidad si ha recibido algún daño.
- Esta unidad está indicada solo para su uso en interiores; el uso de este producto en exteriores anula todas las garantías.
- Durante periodos prolongados sin utilizarla, desconecte la alimentación de la unidad.
- Monte siempre esta unidad en lugar estable y seguro.
- Los cables de alimentación deberían colocarse de modo que no estén expuestos a que se pisen o queden aprisionados por objetos colocados sobre ellos o contra ellos.
- Limpieza: el dispositivo debe limpiarse sólo según lo recomendado por el fabricante. Ver página 16 para detalles de limpieza.
- Calor: este aparato debe situarse alejado de fuentes de calor como radiadores, rejillas de calefacción, estufas u otros aparatos (incluyendo amplificadores) que produzcan calor.
- Personal técnico cualificado debe revisar el dispositivo cuando:
  - A. El cable de alimentación o el enchufe se hayan estropeado.
  - B. Se hayan caído objetos o se haya derramado líquido sobre la unidad.
  - C. La unidad se haya expuesto a lluvia o agua.
  - D. La unidad no parezca funcionar normalmente o se aprecien cambios sensibles en el rendimiento.

## ADVERTENCIAS Y SEGURIDAD SOBRE EL LÁSER

### AVISO DE CARCASA NO ACOPLADA

El Royal Sky contiene dispositivos internos láser de alta potencia. **No** abra la carcasa del láser, debido a la posible exposición a niveles peligrosos de radiación láser. Los niveles de potencia del láser, si se abre la unidad, pueden causar ceguera instantánea, quemaduras en la piel e incendios.

### DEDIQUE UN MOMENTO A LEER TODA LA INFORMACIÓN DE SEGURIDAD, INSTRUCCIONES DE FUNCIONAMIENTO Y SEGURIDAD DEL LÁSER

La fuente de luz emitida por este producto podría causar lesiones en el ojo si no se instala y se usa adecuadamente. La fuente de luz emitida por un láser es muy diferente de la de cualquier otra fuente de luz de la que ya tenga conocimiento. La luz del láser es miles de veces más concentrada que cualquier luz procedente de cualquier clase de fuente. Esta concentración de luz puede causar lesiones oculares instantáneas, principalmente quemando la retina (la parte posterior del ojo, que contiene las células fotosensibles). Incluso si no puede sentir el «calor» del rayo láser, aún es posible que lesione o ciegue a su público. Incluso cantidades muy pequeñas de luz de rayo láser son potencialmente peligrosas, también a largas distancias. Las lesiones oculares por láser pueden producirse más rápido de lo que se tarda en parpadear.

No piense que porque este láser divide el haz láser en cientos de haces, y que porque el haz láser se escanea a alta velocidad, es seguro exponer el ojo a un rayo suelto. Este láser utiliza docenas de milivatios

## ADVERTENCIAS Y SEGURIDAD SOBRE EL LÁSER (continuación)

de potencia láser (Internamente, niveles de Clase 3B) antes de dividirse en múltiples haces (Niveles de Clase 3R). Muchos haces individuales son potencialmente peligrosos para los ojos.

No hay que pensar que, porque el láser esté en movimiento, está seguro. Esto no es cierto. Y los haces de láser tampoco se mueven siempre. Como una lesión ocular puede producirse en un instante, es crítico prevenir incluso la más pequeña posibilidad de cualquier exposición directa

a los ojos. En la normativa de seguridad del láser, no es legal alcanzar con láseres de Clase 3R a zonas en las que la gente pueda quedar expuesta. Esto se aplica incluso si se proyecta por debajo de las caras de la gente, como en una pista de baile.

**No haga funcionar el láser sin haber leído y comprendido primero toda la información técnica y de seguridad de este manual.**

Configure e instale siempre todos los efectos de láser de forma que la luz del láser se encuentre al menos a 3 metros (9,8 pies) por encima del suelo sobre el que pueda haber gente. Después de instalar, y antes del uso público, pruebe el láser para asegurarse de que funciona correctamente. No lo use si detecta cualquier defecto. No use el láser si este emite solo uno o dos haces en lugar de docenas/cientos, pues esto podría indicar avería en la óptica de la rejilla de difracción, y podría permitir la emisión de niveles de láser por encima de la Clase 3R.

**No** apunte con el láser a personas o animales. Nunca mire a la apertura del láser o a los haces de láser.

**No** apunte con el láser a zonas en las que la gente pueda quedar expuesta, como terrazas que no se controlen, etc.

**No** apunte con láser a superficies altamente reflectantes, como ventanas, espejos y metal brillante. Incluso los reflejos del láser pueden ser peligrosos.

**Nunca** apunte con un láser a una aeronave; esto es un delito federal.

**Nunca** apunte al cielo con haces láser sin terminar.

**No** esponga la óptica de salida (apertura) a limpiadores químicos.

**No** use el láser si el láser parece estar emitiendo solamente uno o dos haces.

**No** use el láser si la carcasa está dañada o abierta, o si la óptica aparece averiada de cualquier forma.

**Nunca** abra la carcasa del láser. Los altos niveles de potencia del láser dentro de la carcasa protectora pueden provocar incendios, quemaduras en la piel, y causarán instantáneamente lesiones en el ojo .

**Nunca** deje que este aparato funcione sin vigilancia.

La ejecución de un espectáculo láser de Clase 3R solo está permitida si el espectáculo es controlado por un operador cualificado y experto, familiarizado con la información incluida en este manual.

Los requisitos legales para el uso de productos láser recreativos varían de un país a otro. El usuario es responsable de los requisitos legales del lugar/país en que lo utilice.

Utilice siempre cables de iluminación de seguridad cuando cuelgue las luces y efectos en lo alto.

## CONFIGURACIÓN DMX

**Fuente de alimentación:** el Boom Box FX2 de ADJ contiene un conmutador de tensión automático, que detectará automáticamente la tensión cuando se conecte a la fuente de alimentación. Con este conmutador no hay necesidad de preocuparse por si la tensión es correcta; esta unidad se puede enchufar en cualquier parte.

**DMX-512:** DMX es la abreviatura de Digital Multiplex (Multiplexor Digital). Se trata de un protocolo universal usado por la mayoría de los fabricantes de iluminación y controladores como forma de comunicación entre dispositivos inteligentes y controladores. Un controlador DMX envía instrucciones de datos DMX desde el ordenador hasta el dispositivo. Los datos DMX se mandan como datos en serie que viajan de dispositivo a dispositivo a través de los terminales XLR DATA «IN» y DATA «OUT» que se encuentran en todos los dispositivos DMX (la mayoría de los controladores solo tienen un terminal DATA «OUT»).

**Enlace DMX:** DMX es un lenguaje que permite que todos los aparatos y modelos de los diferentes fabricantes puedan enlazar entre sí y operar desde un solo controlador, mientras que todos los dispositivos y el controlador sean compatibles con DMX.

Para asegurar una transmisión de datos DMX adecuada, cuando use varios dispositivos DMX trate de utilizar la menor cantidad de cable posible. El orden en el que los



Figura 1

## CONFIGURACIÓN DMX (continuación)

dispositivos se conectan en una línea DMX no influye en el direccionamiento DMX. Por ejemplo, un dispositivo asignado a una dirección 1 DMX se puede colocar en cualquier punto de la línea DMX, al principio,

al final o en cualquier lugar entre medias. Cuando a un dispositivo se le asigna la dirección DMX 1, el controlador DMX sabe que ha de mandar los DATOS asignados a la dirección 1 a esa unidad, independientemente de dónde está ubicada dentro de la cadena DMX.

**Requisitos del cable de datos (cable DMX) (para DMX y funcionamiento Maestro/Esclavo):** el Boom Box FX2 se puede controlar por protocolo DMX-512.

El Boom Box FX2 tiene 2 modos de canal DMX: modo de 3 canales y modo de 19 canales. La dirección DMX se configura electrónicamente usando los controles del panel trasero de la unidad. Su unidad y su controlador DMX necesitan un cable de datos certificado DMX-512 de 110 ohmios para entrada de datos y para salida de datos (Figura 1). Recomendamos cables DMX Accu-Cable. Si está fabricando sus propios cables, asegúrese de usar cable apantallado estándar de 110-120 Ohmios (este cable se puede adquirir en casi todas las tiendas de audio e iluminación profesional). Sus cables deben estar hechos con un conector XLR macho y hembra en cada extremo. Recuerde también que el cable DMX debe estar conectado en cadena y no se puede dividir.

**Advertencia:** asegúrese de seguir las figuras dos y tres cuando haga sus propios cables. No use el terminal de tierra en los conectores XLR. No conecte el conductor de la pantalla del cable al terminal de tierra ni permita que el conductor de la pantalla haga contacto con el revestimiento exterior del XLR. Conectar la pantalla a tierra puede causar cortocircuito y un comportamiento irregular.



Figura 2



Figura 3

**Nota especial: terminación de línea.** Cuando se usan tramos de cable más largos, podría hacerse necesario el uso de un terminador en la última unidad para evitar un comportamiento irregular. Un terminador es una resistencia de 110-120 ohmios 1/4 W que se conecta entre los pines 2 y 3 de un conector XLR macho (DATOS + y DATOS -). Esta unidad se inserta en el conector XLR hembra de la última unidad de su cadena de conexión para terminar la línea. Usar un cable terminador (ADJ número de pieza Z-DMX/T) disminuirá las posibilidades de un comportamiento irregular.

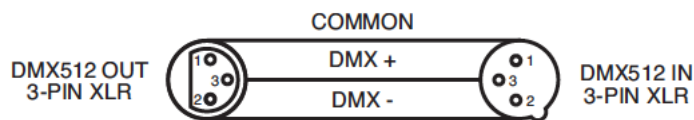

La terminación reduce los errores de señal y evita los problemas de transmisión de señal e interferencias.

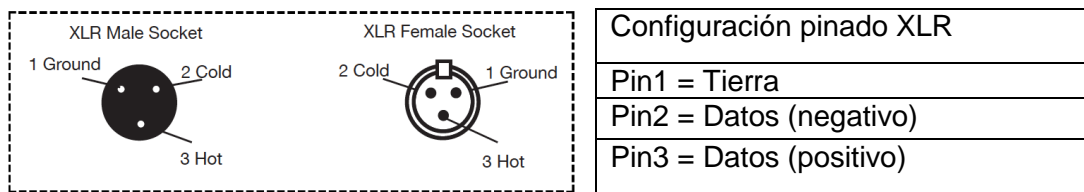
Es siempre aconsejable conectar un terminador DMX (resistencia 120 ohmios, 1/4 W) entre PIN 2 (DMX-) y PIN 3 (DMX +) del último dispositivo.

Figura 4

**Conectores DMX XLR de 5 pines.** Algunos fabricantes usan conectores XLR de 5 pines para transmisión de DATOS, en lugar de 3 pines. Los dispositivos XLR de 5 pines se pueden implementar en una línea DMX XLR de 3 pines. Cuando inserte conectores XLR estándar de 5 pines en una línea de 3 pines, debe usar un adaptador de cable; estos adaptadores se encuentran fácilmente en la mayoría de las tiendas de electricidad. El siguiente gráfico detalla una conversión de cable adecuada.

## CONFIGURACIÓN DMX (continuación)

### Conversión de XLR de 3 pines a XLR de 5 pines

Conductor	XLR hembra (salida) 3 pines	XLR macho (entrada) 5 pines
Tierra/Pantalla	Pin 1	Pin 1
Datos (señal -)	Pin 2	Pin 2
Datos (señal +)	Pin 3	Pin 3
Sin uso		Pin 4 - No usar
Sin uso		Pin 5 - No usar

## MONTAJE

La unidad se debe montar usando una abrazadera de montaje (no incluida), fijándola al soporte de montaje que se proporciona con la unidad. Asegúrese siempre de que la unidad está fijada firmemente para evitar vibraciones y deslizamientos mientras funciona. Asegúrese siempre de que la estructura a la que está sujetando la unidad es segura y capaz de soportar un peso equivalente a 10 veces el peso de la unidad. Asimismo, use siempre un cable de seguridad que sea capaz de sujetar 12 veces el peso de la unidad cuando instale el dispositivo.

El equipo debe ser instalado por un profesional, y se tiene que instalar en un lugar en el que esté fuera del alcance de la gente.

## ETIQUETAS DE ADVERTENCIA LÁSER

Versión EE. UU.

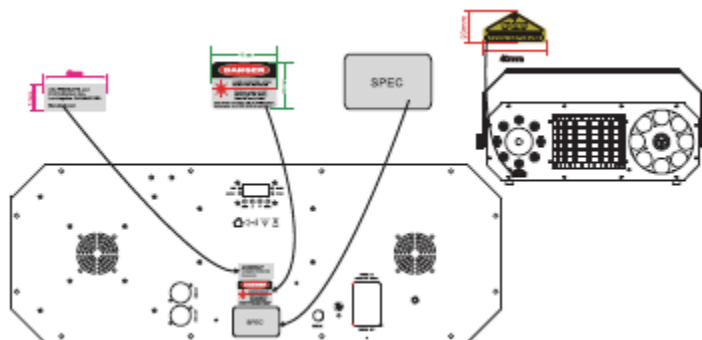

Versión Europa

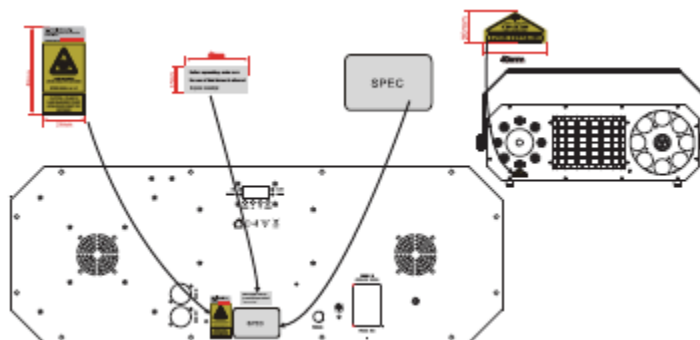

## ESQUEMA POSTERIOR

Versión americana:

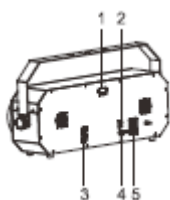

Versión UE:

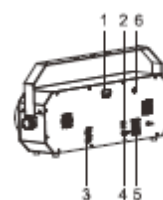



1. **Pantalla de función:** se utiliza para mostrar los distintos menús y las funciones seleccionadas.

**Botón:**

<b>MENÚ</b>	Para seleccionar las funciones de programación
<b>ARRIBA</b>	Para ir hacia adelante en las funciones seleccionadas
<b>ABAJO</b>	Para ir hacia atrás en las funciones seleccionadas
<b>ENTER</b>	Para confirmar las funciones seleccionadas

**LED:**

<b>MAESTRO</b>	Encendido	Modo maestro
<b>ESCLAVO</b>	Encendido	Modo esclavo
<b>SONIDO</b>	Encendido	Activación por sonido
<b>DMX</b>	Encendido	Entrada DMX presente

2. **Interruptor On/Off:** para apagar/encender la unidad

3. **ENTRADA/SALIDA DMX:** para enlace DMX512, utilice un cable con conector XLR de 3 pines para enlazar las unidades entre sí.

4. **FUSIBLE: (T 2A):** Protege la unidad contra sobretensiones.

5. **ENTRADA/SALIDA DE ALIMENTACIÓN:** Se utiliza para conectar al enchufe de corriente o al siguiente dispositivo.

6. **Llave para láser:** para apagar/encender el láser **(solo para la versión UE)**.

**DIBUJO CAD**

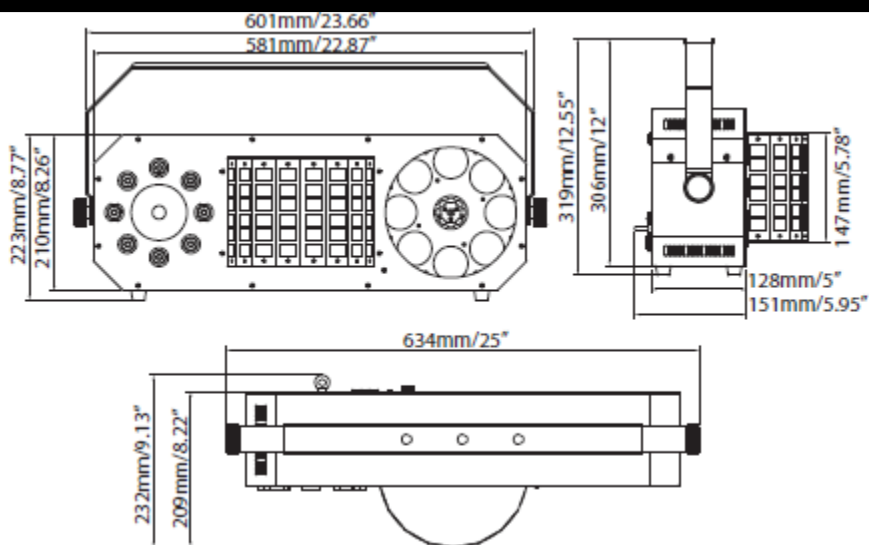

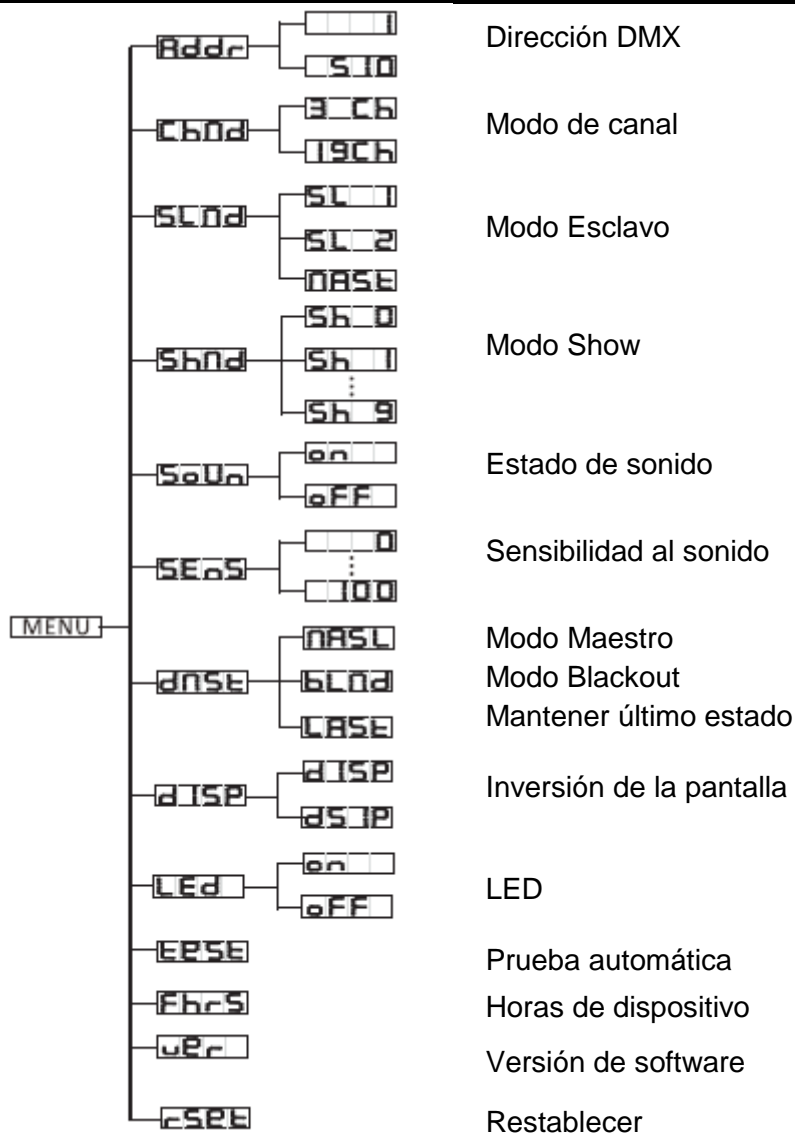

**Menú de sistema:** cuando haga los ajustes, pulse ENTER para confirmar la configuración, y luego pulse y mantenga pulsado el botón MENU durante al menos 3 segundos. Para salir sin hacer ningún cambio, pulse el botón MENU. La pantalla se bloqueará después de 30 segundos; pulse el botón MENU durante 3 segundos para desbloquearla.

**ADDR:** configuración de dirección DMX.

1. Pulse cualquiera de los botones MENU, ABAJO o ARRIBA hasta que aparezca en pantalla «ADDR»; pulse ENTER.
2. La dirección actual aparecerá ahora en pantalla, parpadeando. Pulse los botones ARRIBA o ABAJO para encontrar la dirección deseada. Pulse ENTER para establecer la dirección DMX deseada.

**CHND:** esto le permitirá seleccionar el modo de canal DMX deseado.

1. Pulse el botón MENU hasta que aparezca «CHND»; pulse ENTER. El modo de canal DMX actual aparecerá en la pantalla.
2. Pulse los botones ARRIBA o ABAJO para encontrar el modo de canal DMX deseado, y pulse ENTER para confirmar y salir.

**SLND:** esto le permitirá configurar la unidad como maestro o esclavo en una configuración maestro/esclavo.

1. Pulse el botón MENU hasta que aparezca «SLND»; pulse ENTER.

**MENÚ DE SISTEMA (continuación)**

Aparecerá en pantalla «**MAST**», «**SL 1**» o «**SL 2**».

2. Pulse los botones ARRIBA o ABAJO hasta que aparezca la configuración deseada, y pulse ENTER para confirmar.

**Nota:** en una configuración Maestro/Esclavo, puede configurar un dispositivo como Maestro y luego configurar el siguiente dispositivo como «**SL 2**»; ahora los dispositivos harán un movimiento contrapuesto.

### **SHND: modos Show 0-9 (programas de fábrica).**

1. Pulse el botón MENU hasta que aparezca «**SHND**»; pulse ENTER. 2. Ahora se mostrará «**Sh X**», donde «**X**» representa un número entre 0-6. Los programas 1-6 son programas de fábrica, mientras que «0» es un modo aleatorio.

Use los botones ARRIBA o ABAJO para encontrar el show deseado.

3. Cuando haya encontrado el show deseado, pulse ENTER, y luego pulse y mantenga pulsado el botón MENU durante al menos 3 segundos para activarlo. Después de haber configurado el show deseado, se puede cambiar en cualquier momento usando los botones ARRIBA o ABAJO.

### **SOUN: modo Activo por sonido.**

1. Pulse el botón MENU hasta que aparezca «**SOUN**»; pulse ENTER.

2. En pantalla aparecerá «**ON**» u «**OFF**». Pulse los botones ARRIBA o ABAJO y seleccione «**ON**» para activar el modo activo por sonido, u «**OFF**» para desactivar el modo activo por sonido.

3. Pulse ENTER para confirmar.

### **SENS: en este modo puede ajustar la sensibilidad al sonido.**

1. Pulse el botón MENU hasta que aparezca «**SENS**»; pulse ENTER.

2. Aparecerá en pantalla un número entre 0-100. Use los botones ARRIBA o ABAJO para ajustar la sensibilidad al sonido. 0 es la menor sensibilidad, y 100 es la mayor sensibilidad.

3. Una vez haya localizado la configuración deseada, pulse ENTER para confirmar.

### **DNST: este modo se puede usar como modo de precaución, que, en caso de que se pierda la señal DMX o la alimentación, el modo de funcionamiento escogido en la configuración será el modo en que funcione el dispositivo en el momento en que se pierda la señal. Puede también configurarlo como el modo de funcionamiento al que desearía que volviese la unidad cuando se encienda.**

1. Pulse el botón MENU hasta que aparezca en pantalla «**DNST**» y luego se verá debajo «**MASL**», «**BLND**», o «**LAST**».

2. Pulse ENTER y la opción inferior empezará a parpadear. Utilice los botones ARRIBA o ABAJO para escoger el modo de funcionamiento en el que desea que arranque la unidad cuando se conecte la alimentación o cuando se pierda la señal DMX.

• **LAST:** si la señal DMX se pierde, el dispositivo mantendrá la última configuración DMX. Si se conecta la alimentación y está configurado este modo, la unidad pasará automáticamente a la última configuración DMX.

• **MASL** (Maestro-Esclavo): si la señal DMX se pierde o si se conecta la alimentación, la unidad pasará automáticamente a modo Maestro-Esclavo.

• **BLAC** (Blackout): si la señal DMX se pierde o se interrumpe, la unidad pasará automáticamente a modo Standby.

3. Pulse ENTER para confirmar la configuración deseada.

### **DISP: esta función girará la pantalla 180°.**

1. Pulse el botón MENU hasta que aparezca «**DISP**»; pulse ENTER.

2. Pulse ENTER para «invertir» la pantalla. Pulse ENTER para «invertirla» de nuevo.

Pulse ENTER cuando haya realizado la configuración deseada.

### **LED: con esta función puede hacer que la pantalla del LED**

**se apague después de 10 segundos.**

1. Pulse el botón MENU hasta que aparezca «**LED**»; pulse ENTER.

2. En pantalla aparecerá «ON» u «OFF». Pulse los botones ARRIBA o ABAJO para seleccionar «ON» y mantener la pantalla LED encendida todo el tiempo u «OFF» para hacer que la pantalla LED se apague a los 10 segundos.

**TEST:** esta función ejecutará un programa de autocomprobación.

1. Pulse el botón MENU hasta que aparezca «TEST»; pulse ENTER.
2. Ahora el dispositivo ejecutará una autocomprobación.

**FHRS:** con esta función puede hacer que se muestre por pantalla el tiempo de funcionamiento de la unidad.

1. Pulse el botón MENU hasta que aparezca «FHRS»; pulse ENTER.
2. El tiempo de funcionamiento del dispositivo se mostrará ahora en pantalla. Pulse MENU para salir.

**VER:** use esta función para mostrar por pantalla la versión de software de la unidad.

1. Pulse el botón MENU hasta que aparezca «VER»; pulse ENTER.
2. La pantalla mostrará la versión del software.

**RSET:** esta función restablecerá la unidad.

1. Pulse el botón MENU hasta que aparezca «RSET» en la pantalla. Pulse el botón ENTER y la unidad se reiniciará por sí misma.

## MENÚ OFFSET

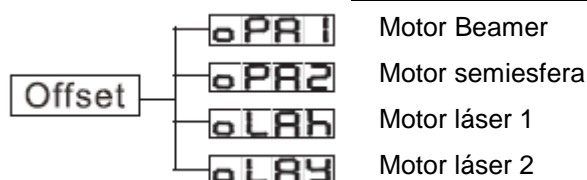

Para entrar en el menú de ajuste de la posición de inicio, pulse el botón ENTER durante al menos 5 segundos. En este submenú tendrá la posibilidad de ajustar la posición original de los motores de haces y gobos, y de los motores de láser.

**oPA1:** ajuste del motor de haces.

1. Pulse el botón ENTER durante al menos 5 segundos; luego pulse los botones ARRIBA o ABAJO para que aparezca «oPA1»; pulse ENTER.
2. Pulse los botones ARRIBA o ABAJO para realizar los ajustes y pulse luego pulse ENTER para confirmar. Pulse el botón MENU durante un segundo para salir.

**oPA2:** ajuste del motor de gobos.

1. Pulse el botón ENTER durante al menos 5 segundos; luego pulse los botones ARRIBA o ABAJO para que aparezca «oPA2»; pulse ENTER.
2. Pulse los botones ARRIBA o ABAJO para realizar los ajustes y pulse luego pulse ENTER para confirmar. Pulse el botón MENU durante un segundo para salir.

**oLAh:** ajuste del motor de láser 1.

1. Pulse el botón ENTER durante al menos 5 segundos; luego pulse los botones ARRIBA o ABAJO para que aparezca «oLAh»; pulse ENTER.
2. Pulse los botones ARRIBA o ABAJO para realizar los ajustes y pulse luego pulse ENTER para confirmar. Pulse el botón MENU durante un segundo para salir.

**oLAY:** ajuste del motor de láser 2.

1. Pulse el botón ENTER durante al menos 5 segundos; luego pulse los botones ARRIBA o ABAJO para que aparezca «oLAY»; pulse ENTER.
2. Pulse los botones ARRIBA o ABAJO para realizar los ajustes y pulse luego pulse ENTER para confirmar. Pulse el botón MENU durante un segundo para salir.

## FUNCIONAMIENTO

**Control DMX universal:** esta función le permite usar un controlador DMX-512 universal para controlar los patrones, la rotación y el estroboscopio.

Un controlador DMX le permite crear programas únicos, hechos a la medida de sus necesidades particulares.

1. El Boom Box FX2 tiene 2 modos de canal DMX: modo de 3 canales y modo de 19 canales. Consulte las páginas 14-16 para ver una descripción detallada de los valores y características DMX.
2. Para controlar su dispositivo en modo DMX, siga los procedimientos de configuración descritos en las páginas 6-8, así como las especificaciones de configuración incluidas con su controlador DMX.
3. Siga las instrucciones de la página 10 para seleccionar su modo de canal DMX y configurar la dirección DMX.
4. Para tramos de cable más largos (más de 100 pies) use un terminador en el último dispositivo.
5. Para ayuda sobre el funcionamiento en modo DMX consulte el manual incluido con su controlador DMX.

**Modo Activo por sonido:** este modo posibilita que una o varias unidades enlazadas funcionen al ritmo de la música.

1. Pulse el botón MENU hasta que aparezca «**Soun**» y pulse ENTER.
2. Use los botones ARRIBA o ABAJO para activar o desactivar el modo activo por sonido y luego pulse ENTER. La unidad funcionará ahora al ritmo de la música.
3. La sensibilidad al sonido puede ajustarse pulsando el botón MENU hasta que aparezca «**Sens**», y luego pulse ENTER. Utilice los botones ARRIBA o ABAJO para ajustar la sensibilidad al sonido, siendo 0 la menor sensibilidad, y 100 la mayor sensibilidad.

**Modo Show:** este modo posibilita que una o varias unidades enlazadas ejecuten 1 de los 9 shows integrados.

1. Pulse el botón MENU hasta que aparezca «**Shnd**» y pulse ENTER.
2. Pulse los botones ARRIBA o ABAJO para encontrar el show deseado, y pulse ENTER. La unidad ejecutará ahora el programa integrado escogido.

## CONFIGURACIÓN MAESTRO-ESCLAVO

**Funcionamiento Maestro-Esclavo:** esta función le permitirá enlazar hasta 16 unidades y hacerlas funcionar sin un controlador. En una configuración Maestro/Escavo, una unidad actuará como unidad de control y las otras reaccionarán a los programas de la unidad de control. Cualquier unidad puede actuar como maestro o como esclavo.

1. Usando cables de datos DMX certificados, enlace sus unidades por medio del conector XLR en la parte posterior de las unidades. Recuerde que el conector XLR macho es la entrada y el conector XLR hembra es la salida. La primera unidad de la cadena (maestro) usará solamente el conector XLR hembra. La última unidad de la cadena usará solamente el conector XLR macho. Para tramos de cable más largos, sugerimos un terminador en el último dispositivo.
2. En la unidad Maestro, pulse el botón MENU hasta que en la pantalla aparezca «**SLND**», y pulse ENTER. Use los botones ARRIBA o ABAJO para desplazarse al ajuste «**MAST**» y pulse ENTER.
3. Tras configurar la unidad maestro en el ajuste maestro, escoja y configure el modo de funcionamiento deseado.
4. En las unidades esclavo, pulse el botón MENU hasta que la pantalla muestre «**SLND**», y pulse ENTER. Escoja «**SL 1**» o «**SL 2**» y pulse ENTER. Vea la página 10-11 para más información.
5. Las unidades esclavo seguirán ahora a la unidad maestro.

## CABLE DE ALIMENTACIÓN EN CADENA

**Con esta función puede conectar un dispositivo a otro usando las conexiones IEC de entrada y salida. La cantidad que puede conectar es de 9 dispositivos como máximo a 120 V y 17 dispositivos a 230 V. Después de haber alcanzado la cantidad máxima de dispositivos, necesitará usar otra toma de alimentación. Tienen que ser los mismos dispositivos. NO mezcle dispositivos.**

## CONTROL UC IR/AIRSTREAM

El mando a distancia **UC IR (vendido por separado)** le proporciona control sobre varias funciones (ver más abajo). Para controlar el dispositivo, debe apuntar con el mando al frontal del aparato y no encontrarse a más de 30 pies de distancia.

El Boom Box FX2 también es compatible con la app **Airstream IR**.

El transmisor de IR está disponible a través de cualquier distribuidor de ADJ o a través del sitio de piezas ADJ. Conecte el transmisor a la entrada de auriculares de su teléfono o tableta iOS. Para controlar su dispositivo de IR, primero debe subir el volumen al máximo en su teléfono o tableta iOS y apuntar al transmisor de la parte frontal del dispositivo desde no más de 15 pies de distancia. Después de comprar los transmisores Airstream IR, la aplicación se descarga gratis de la App Store para su teléfono o tableta iOS. La aplicación viene con 3 páginas de control, dependiendo del dispositivo de IR que esté utilizando. Consulte más abajo las funciones de IR, incluyendo la página correspondiente de la aplicación.

**Funciona con la página 1 de la aplicación.**

**STAND BY:** pulsando este botón dejará la unidad en blackout (oscuridad total). Pulse este botón de nuevo para volver al estado inicial.

**FULL ON:** deje pulsado este botón para encender completamente la unidad. Cuando suelte el botón, la unidad volverá a su estado anterior.

**STROBE:** pulse y mantenga pulsado este botón para el estroboscopio.

**FADE/GOBO:** este botón no es válido para este aparato.

«**DIMMER +**» y «**DIMMER -**»: estos botones no son válidos para este aparato.

**COLOR:** este botón no es válido para este aparato.

**1-9:** utilice los botones 1-9 para seleccionar el show deseado cuando el modo show esté activo.

**SOUND ON & OFF:** utilice estos botones para activar y desactivar el modo activo por sonido.

**SHOW 0:** pulse este botón para activar el modo show. Utilice los botones 1-9 para localizar el show que desee.

## MODO 3 CANALES

Canal	Valor	Función
1	0 - 69 70 - 79 80 - 89 90 - 99 100 - 109 110 - 119 120 - 129 130 - 139 140 - 209 210 - 249 250 - 255	MODO SHOW SIN FUNCIÓN SHOW 1 SHOW 2 SHOW 3 SHOW 4 SHOW 5 SHOW 6 SHOW 7 SHOW 8 SHOW 9 SHOW 0
2	0 - 255	VELOCIDAD DE SHOW VELOCIDAD DE SHOW LENTA - RÁPIDA
3	0 - 139 140 - 209 210 - 249 250 - 255	FUNCIONES ESPECIALES SIN FUNCIÓN RESTABLECER TODO SIN FUNCIÓN ACTIVO POR SONIDO

**MODO 19 CANALES**

Canal	Valor	Función
1	0 - 9 10 - 255	EFEECTO LED CENTRAL SIN FUNCIÓN MACROS DE COLOR
2	0 - 127 128 - 255	LÁSER ROJO (CENTRAL) CERRADO ABIERTO
3	0 - 127 128 - 255	LÁSER VERDE (CENTRAL) CERRADO ABIERTO
4	0 - 255	PATRÓN LÁSER (CENTRAL) PATRONES LÁSER
5	0 - 255	EFEECTO HAZ ROJO 0% - 100%
6	0 - 255	EFEECTO HAZ VERDE 0% - 100%
7	0 - 255	EFEECTO HAZ AZUL 0% - 100%
8	0 - 255	EFEECTO HAZ BLANCO 0% - 100%
9	0 - 7 8 - 15 16 - 131 132 - 139 140 - 181 182 - 189 190 - 231 232 - 239 240 - 247 248 - 255	ESTROBOSCOPIO EFECTO HAZ CERRADO ABIERTO ESTROBOSCOPIO LENTO - RÁPIDO ABIERTO ABRIR RÁPIDO - CERRAR LENTO ABIERTO APERTURA RÁPIDA - CIERRE LENTO ABIERTO ESTROBOSCOPIO ALEATORIO ABIERTO
10	0 - 255	ATENUADOR MAESTRO EFECTO HAZ 0% - 100%
11	0 - 127 128 - 189 190 - 193 194 - 255	ROTACIÓN DE MOTOR EFECTO HAZ INDEXADO DE MOTOR ROTACIÓN EN SENTIDO HORARIO LENTA - RÁPIDA PARADA ROTACIÓN SENTIDO HORARIO RÁPIDA - LENTA
12	0 - 9 10 - 255	EFEECTO GOBO ROJO CERRADO ABIERTO
13	0 - 9 10 - 255	EFEECTO GOBO VERDE CERRADO ABIERTO
14	0 - 9 10 - 255	EFEECTO GOBO AZUL CERRADO ABIERTO
15	0 - 9 10 - 255	EFEECTO GOBO BLANCO CERRADO ABIERTO
16	0 - 127 128 - 189 190 - 193 194 - 255	ROTACIÓN DE MOTOR EFECTO GOBO INDEXADO DE MOTOR ROTACIÓN EN SENTIDO HORARIO LENTA - RÁPIDA PARADA ROTACIÓN SENTIDO HORARIO RÁPIDA - LENTA

## MODO 19 CANALES (continuación)

17	0 - 69 70 - 79 80 - 89 90 - 99 100 - 109 110 - 119 120 - 129 130 - 139 140 - 209 210 - 249 250 - 255	MODO SHOW SIN FUNCIÓN SHOW 1 SHOW 2 SHOW 3 SHOW 4 SHOW 5 SHOW 6 SHOW 7 SHOW 8 SHOW 9 SHOW 0
18	0 - 255	VELOCIDAD DE SHOW RÁPIDO - LENTO
19	0 - 139 140 - 209 210 - 249 250 - 255	FUNCIONES ESPECIALES SIN FUNCIÓN RESTABLECER TODO SIN FUNCIÓN ACTIVO POR SONIDO

## SUSTITUCIÓN DEL FUSIBLE

Desconecte la unidad de su fuente de alimentación. Quite el cable de alimentación de la unidad. Una vez haya quitado el cable, verá que el portafusibles está ubicado dentro de la toma de alimentación. Inserte un destornillador de cabeza plana en la toma de alimentación y haga palanca suavemente para sacar el portafusibles.

Quite el fusible fundido y sustitúyalo por uno nuevo. El portafusibles tiene también un soporte para un fusible de recambio.

## LIMPIEZA

**Limpieza del dispositivo:** Debido a residuos de niebla, humo y polvo, la limpieza de las lentes ópticas internas y externas ha de efectuarse periódicamente para optimizar la producción de luz. La frecuencia de la limpieza depende del entorno en el que funcione el dispositivo (p. ej., humo, residuos de niebla, polvo, condensación). En uso intensivo de sala, recomendamos una limpieza mensual. Una limpieza periódica le asegurará una larga vida y una luz intensa.

1. Use limpiacristales normal y un paño suave para pasarlo por el revestimiento exterior.
2. Use un pincel para limpiar los respiraderos de refrigeración y la rejilla del ventilador.
3. Limpie la óptica externa y el espejo con limpiacristales y un paño suave cada 20 días.
4. Limpie la óptica interna con limpiacristales y un paño suave cada 30-60 días.
5. Asegúrese siempre de secar completamente todas las piezas antes de volver a enchufar la unidad.

## RESOLUCIÓN DE PROBLEMAS

**Resolución de problemas:** a continuación se listan algunos problemas comunes que puede encontrar, con sus soluciones:

### **No sale luz de la unidad:**

1. Asegúrese de que el fusible externo no está fundido. El fusible se encuentra en el panel trasero de la unidad.
2. Asegúrese de que el portafusibles está completa y adecuadamente fijado.

### **La unidad no responde al sonido:**

1. Las bajas frecuencias (graves) deberían provocar que la unidad reaccionara al sonido. Dar golpecitos en el micrófono, y sonidos tenues o agudos, podrían no activar la unidad.
2. Compruebe el nivel de sensibilidad al sonido.



## ESPECIFICACIONES

<b>Modelo:</b>	<b>Boom Box FX2</b>
<b>Tensión:</b>	100 V ~ 240 V 50/60 Hz
<b>LED:</b>	8 LED de 3 W (2 rojos, 2 verdes, 2 azules, 2 blancos) 8 LED de 1W (2 rojos, 2 verdes, 2 azules, 2 ámbar) 8 LED RGBW de 10 W
<b>Láser:</b>	Diodos láser verdes y rojos
<b>Consumo de energía:</b>	62 W
<b>Fusible</b>	2 A
<b>Cable de alimentación en cadena:</b>	9 dispositivos máx. (120 V) 17 dispositivos máx. (230 V)
<b>Dimensiones:</b>	9" (L) x 25" (An) x 12,5" (Al) 232 x 634 x 319 mm
<b>Peso:</b>	17 lb/8 kg
<b>Ciclo de trabajo:</b>	Ninguno
<b>Canales DMX:</b>	2 modos DMX: 3 y 18 canales
<b>Activo por sonido:</b>	Sí
<b>Posición de funcionamiento:</b>	Cualquier posición segura y estable

**Detección automática de la tensión:** este dispositivo contiene un conmutador de tensión automático, que detectará automáticamente la tensión cuando se conecte a la fuente de alimentación.

**Tenga en cuenta:** las especificaciones y mejoras en el diseño de esta unidad, así como este manual, están sujetos a cambio sin previo aviso por escrito.

## ROHS - Una magnífica contribución para la conservación del medio ambiente

Estimado cliente:

La Unión Europea ha adoptado una directiva sobre la restricción / prohibición del uso de sustancias peligrosas. Esta directiva, conocida como RoHS, es un tema de debate frecuente en la industria electrónica.

Restringe, entre otras cosas, seis materiales: Plomo (Pb), Mercurio (Hg), cromo hexavalente (CR VI), cadmio (Cd), bifenilo polibromado como retardante de llama (PBB), difenilo polibromado, también como retardante de llama (PBDE). La directiva se aplica a casi todos los dispositivos eléctricos y electrónicos cuyo modo de funcionamiento implique campos eléctricos o electromagnéticos - para abreviar: toda clase de aparatos electrónicos que nos rodean en casa y en el trabajo.

Como fabricantes de los productos de las marcas AMERICAN AUDIO, AMERICAN DJ, ELATION Professional y ACCLAIM Lighting, estamos obligados a acatar la directiva RoHS. Así pues, tan tempranamente como dos años antes de que la directiva estuviera en vigor, comenzamos nuestra búsqueda de materiales y procesos de producción alternativos, respetuosos con el medio ambiente.

Mucho antes de que la directiva RoHS tuviera efecto, todos nuestros productos ya se fabricaban cumpliendo las normas de la Unión Europea. Con auditorías regulares y pruebas de materiales, podemos seguir asegurando que los componentes que usamos cumplen con la RoHS y que el proceso de fabricación, hasta donde el avance de la tecnología nos permite, es respetuoso con el medio ambiente.

La directiva RoHS es un paso importante para la protección de nuestro entorno. Nosotros, como fabricantes, nos sentimos obligados a hacer nuestra contribución al respecto.

## RAEE - Residuos de Aparatos Eléctricos y Electrónicos

Cada año, miles de toneladas de componentes electrónicos, que son perjudiciales para el medio ambiente, terminan en los vertederos de basura de todo el mundo. Para asegurar la mejor eliminación o recuperación posible de componentes electrónicos, la Unión Europea ha adoptado la directiva RAEE.

El sistema RAEE (Residuos de Aparatos Eléctricos y Electrónicos) se puede comparar con el sistema de «punto limpio» que se ha venido usando durante varios años. Los fabricantes tienen que hacer su contribución para el tratamiento de residuos en el momento que lanzan el producto. Los recursos monetarios que se obtienen así se aplicarán al desarrollo de un sistema común de gestión de los residuos. De ese modo podemos asegurar un programa de limpieza y reciclaje respetuoso con la profesión y con el medio ambiente.

Como fabricantes, formamos parte del sistema alemán de EAR, y a él aportamos nuestra contribución.

(Registro en Alemania: DE41027552)

Esto significa que todos los productos de AMERICAN DJ y AMERICAN AUDIO se pueden dejar en los puntos de recogida sin coste, y que se usarán en el programa de reciclaje. De los productos de ELATION Professional, que son usados solo por profesionales, dispondremos nosotros. Por favor, envíenos los productos Elation directamente a nosotros al final de su vida útil para que podamos eliminarlos profesionalmente.

Como la RoHS de más arriba, la directiva RAEE supone una importante contribución para la protección del medio ambiente y nos alegra ayudar a limpiar nuestro entorno con este sistema de eliminación.

Estaremos encantados de responder cualquiera de sus preguntas y recibiremos sus sugerencias en: [info@americandj.eu](mailto:info@americandj.eu)



ADJ Products, LLC  
6122 S. Eastern Ave. Los Angeles, CA 90040 USA  
Tel: 323-582-2650 / Fax: 323-725-6100  
Web: [www.adj.com](http://www.adj.com) / E-mail: [info@americandj.com](mailto:info@americandj.com)

Suivez-nous sur:



[facebook.com/americandj](https://facebook.com/americandj)  
[twitter.com/americandj](https://twitter.com/americandj)  
[youtube.com/americandj](https://youtube.com/americandj)

A.D.J. Supply Europe B.V.  
Junostraat 2  
6468 EW Kerkrade  
The Netherlands  
Tel.: +31 45 546 85 00 / Fax : +31 45 546 85 99 Web :  
[www.americandj.eu](http://www.americandj.eu) / E-mail : [service@adjgroup.eu](mailto:service@adjgroup.eu)